

ESOTERIC

S-02

Stereo Power Amplifier

BEDIENUNGSANLEITUNG 3

MANUALE DI ISTRUZIONI.....15

	CAUTION RISK OF ELECTRIC SHOCK DO NOT OPEN	
<p>VORSICHT: VERMEIDEN SIE DAS RISIKO EINES STROMSCHLAGS. ENTFERNEN SIE NICHT DIE ABDECKUNG (ODER RÜCKSEITE). DIE BAUTEILE IM GERÄTEINNEREN BEDÜRFEN NICHT DER WARTUNG DURCH DEN NUTZER. WENDEN SIE SICH IM WARTUNGS-/REPARATURFALL AN DEN QUALIFIZIERTEN SERVICE.</p>		



Das Blitzsymbol mit Pfeilspitze in einem gleichseitigen Dreieck weist den Benutzer auf das Vorhandensein einer nicht isolierten „gefährlichen elektrischen Spannung“ im Geräteinneren hin, deren Stärke ausreichen kann, um für Personen ein Stromschlagrisiko darzustellen.



Das Ausrufezeichen in einem gleichseitigen Dreieck weist den Benutzer auf wichtige Bedienungs- und Wartungs- (Reparatur-) Anweisungen in den Dokumentationen hin, die dem Produkt beiliegen.

WARNUNG: ZUR VERMEIDUNG VON BRAND ODER STROMSCHLAG DARF DIESES GERÄT NICHT REGEN ODER FEUCHTIGKEIT AUSGESETZT WERDEN.

ACHTUNG

- ENTFERNEN SIE NICHT DAS GEHÄUSE, UM DIE INTERNE ELEKTRONIK FREI ZU LEGEN. IM GERÄTEINNEREN BEFINDEN SICH KEINE BAUTEILE, DEREN WARTUNG VOM NUTZER VORZUNEHMEN IST.
- SOLLTEN FUNKTIONSTÖRUNGEN AUFTRETEN, KONTAKTIEREN SIE DEN HÄNDLER, BEI DEM SIE DAS GERÄT ERWORBEN HABEN UND BITTEN SIE UM EINEN SERVICETERMIN. VERWENDEN SIE DAS PRODUKT ERST WIEDER, WENN DIE REPARATUR DURCHGEFÜHRT WURDE.
- DIE VERWENDUNG VON BEDIENELEMENTEN, EINSTELLUNGEN SOWIE DAS ABWEICHEN VON DEN IN DIESEM HANDBUCH BESCHRIEBENEN VERFAHRENSWEISEN KANN ZU GESUNDHEITSGEFÄHRDENDER STRAHLENBELASTUNG FÜHREN.

Europamodell

KONFORMITÄTSERKLÄRUNG

TEAC AUDIO EUROPE, Liegnitzer Straße 6, 82194 Gröbenzell, Deutschland, erklärt in eigener Verantwortung, dass das in dieser Anleitung beschriebene TEAC-Produkt geltenden technischen Normen entspricht.



WARNUNG

Änderungen oder Modifikationen, die nicht ausdrücklich von der Konformität zertifizierenden Stelle genehmigt sind, können zum Erlöschen der Betriebserlaubnis führen.

WICHTIGE SICHERHEITSHINWEISE (Fortsetzung)

- 1) Lesen Sie diese Hinweise.
- 2) Bewahren Sie diese Anweisungen auf.
- 3) Beachten Sie alle Warnungen.
- 4) Befolgen Sie alle Anweisungen.
- 5) Elektrische Geräte sollten nie in der Nähe von Wasser betrieben werden.
- 6) Verwenden Sie zum Reinigen stets ein trockenes Tuch.
- 7) Achten Sie darauf, dass Belüftungsöffnungen nicht verdeckt sind. Beachten Sie bei der Installation die entsprechenden Anweisungen des Herstellers.
- 8) Vermeiden Sie Aufstellungsorte in der Nähe von Wärmequellen, wie Heizkörpern, Wärmespeichern, Öfen, Herden oder anderen Geräten (inklusive Verstärkern), die Wärme abstrahlen.
- 9) Umgehen Sie nie die Sicherheitsfunktionen eines verpolungssicheren oder geerdeten Steckers. Verpolungssichere Stecker besitzen zwei Stromkontakte, wobei einer breiter ist, als der andere. Geerdete Stecker (Schutzkontaktstecker) besitzen zwei Stromkontakte sowie einen dritten Erdungskontakt. Beide Steckerausführungen dienen der Sicherheit. Falls der vorhandene Stecker nicht in die verwendete Steckdose passt, lassen Sie die Steckdose durch einen Elektriker austauschen.
- 10) Achten Sie insbesondere im Bereich von Steckern, Steckdosen sowie dem Netzkabelausschluss/-anschluss darauf, dass nicht auf das Netzkabel getreten oder das Kabel eingeklemmt werden kann.
- 11) Verwenden Sie nur vom Hersteller zugelassene Zubehörartikel.
- 12) Verwenden Sie ausschließlich vom Hersteller empfohlene oder beim Gerätekauf erworbene Rollwagen, Halterungen, Stative, Tische usw. Achten Sie bei Verwendung eines Rollwagens darauf, dass Wagen und Gerät nicht umfallen und Sie verletzen.
- 13) Trennen Sie Ihr Audiosystem während eines Gewitters oder längerer Nichtverwendung vom Spannungsnetz.
- 14) Überlassen Sie alle Reparaturen/Wartungsarbeiten qualifiziertem Fachpersonal. Reparatur oder Wartung sind erforderlich, wenn eine Beschädigung jeglicher Art vorliegt. Beispielsweise, wenn das Netzkabel oder der Netzstecker beschädigt sind, Flüssigkeit oder Gegenstände ins Geräteinnere gelangt sind, das Gerät Regen oder Feuchtigkeit ausgesetzt war, nicht mehr ordnungsgemäß funktioniert oder fallen gelassen wurde.
 - Es wird auch dann ein geringer Ruhestrom aus dem Netz bezogen, wenn sich der POWER- oder STANDBY/ON-Schalter nicht in der ON-Position befindet.
 - Der Netzstecker dient als Verbindungs-/Trennglied zur Spannungsversorgung. Achten Sie darauf, dass er stets in einwandfreiem Zustand ist.
 - Achten Sie bei der Verwendung von Kopfhörern auf Ihr Gehör. Zu hoher Schalldruck von Ohr- oder Kopfhörern kann Hörschäden oder Hörverlust verursachen.



ACHTUNG

- Vermeiden Sie die Einwirkung von Tropf- oder Spritzwasser.
- Stellen Sie niemals Vasen oder andere mit Flüssigkeiten gefüllte Gefäße auf das Gehäuse.
- Eine Installation in geschlossenen Regalsystemen oder ähnlichen Möbelstücken ist nicht zulässig.
- Wählen Sie einen Betriebsort in der Nähe der Wandsteckdose, so dass der Netzstecker jederzeit zugänglich ist.
- Falls Batterien (inklusive Akkupack oder austauschbare Trockenbatterien) zum Einsatz kommen, setzen Sie diese nicht direkter Sonne, Feuer oder großer Hitze aus.
- **ACHTUNG** bei Verwendung von Lithium-Batterien: bei inkorrekt vorgenommenem Batteriewechsel besteht Explosionsgefahr. Ersetzen Sie verbrauchte Batterien ausschließlich durch frische des gleichen oder gleichwertigen Typs.

WARNUNG

Der Netzstecker von „Class I“-Produkten besitzen einen Schutzkontakt. Achten Sie darauf, dass die verwendete Wandsteckdose geerdet ist (Schutzkontaktsteckdose).

Für Kunden in Europa

Entsorgung von elektrischen sowie elektronischen Altgeräten und Batterien

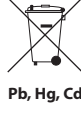
- a) Sofern ein Produkt, die Verpackung und/oder die begleitende Dokumentation durch das Symbol einer durchgestrichenen Abfalltonne gekennzeichnet ist, unterliegt dieses Produkt den europäischen Richtlinien 2002/96/EC und/oder 2006/66/EC sowie nationalen Gesetzen zur Umsetzung dieser Richtlinien. 
- b) Diese Richtlinien und Gesetze schreiben vor, dass Elektro- und Elektronik-Altgeräte sowie Batterien und Akkus nicht in den Hausmüll (Restmüll) gelangen dürfen. Um die fachgerechte Entsorgung, Aufbereitung und Wiederverwertung sicherzustellen, sind Sie verpflichtet, Altgeräte und entladene Batterien/Akkus an den dafür vorgesehenen Orten zu entsorgen.
- c) Durch die ordnungsgemäße Entsorgung solcher Geräte, Batterien und Akkus leisten Sie einen Beitrag zur Einsparung wertvoller Rohstoffe und verhindern potenziell schädliche Auswirkungen auf die Gesundheit der Allgemeinheit und die Umwelt, die durch falsche Abfallentsorgung entstehen können. Die Entsorgung ist für Sie kostenlos.
- d) Falls der Gehalt an Blei (Pb), Quecksilber (Hg) und/oder Cadmium (Cd) in Batterien/Akkus die in der Richtlinie zur Batterieentsorgung (2006/66/EC) angegebenen, zulässigen Höchstwerte übersteigen, wird die Bezeichnung des entsprechenden chemischen Elements oder der Elemente unterhalb der durchgestrichenen Abfalltonne angegeben.  **Pb, Hg, Cd**
- e) Weitere Informationen zur Wertstoffsammlung und Wiederverwertung von Altgeräten, Batterien und Akkus erhalten Sie bei Ihrer Stadtverwaltung, dem für Sie zuständigen Abfallentsorgungsunternehmen oder der Verkaufsstelle, bei der Sie das Produkt erworben haben.

MEXCEL is a registered trademark of Mitsubishi Cable Industries, Ltd. in Japan and other countries.

ESOTERIC is a trademark of TEAC CORPORATION, registered in the U.S. and other countries.

Andere Firmen- und Produktnamen in diesem Dokument sind Warenzeichen oder eingetragene Warenzeichen der jeweiligen Eigentümer.

Danke, dass Sie sich für dieses Esoteric-Produkt entschieden haben. Lesen Sie die Bedienungsanleitung bitte sorgfältig, um den gesamten Leistungsumfang des S-02 nutzen zu können.

WICHTIGE SICHERHEITSHINWEISE	3
Vor der ersten Inbetriebnahme	6
Pflegehinweise	7
Anschließen der Lautsprechersysteme	8
Anschlüsse	9
Bedienelemente und deren Funktion	10
Grundlegende Bedienung	12
Hinweise zu den Schutzschaltungen	13
Hilfe bei Funktionsstörungen	13
Technische Daten und bemaßte Zeichnungen	14

Lieferumfang

Vergewissern Sie sich, dass alle nachfolgend aufgeführten Zubehörartikel mitgeliefert wurden. Sollte ein Teil des Zubehörs fehlen oder beschädigt sein, wenden Sie sich bitte an Ihren Händler, bei dem Sie den S-02 erworben haben.

Netzkabel × 1

Filzpolster × 4



Netzkabelzugentlastung × 1

Schrauben zur Befestigung der Netzkabelzugentlastung × 2

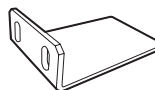

Bedienungsanleitung (dieses Dokument) × 1

Garantiekarte × 1

- Bewahren Sie die Bedienungsanleitung an einem sicheren Ort auf, so dass sie jederzeit griffbereit ist.

Hinweise zur Verwendung

- Die Endstufe ist sehr schwer. Seien Sie beim Anheben und Installieren vorsichtig, um Verletzungen zu vermeiden.
- Installieren Sie die Endstufe nicht an Orten, die sich erwärmen können. Hierzu zählen Orte, die direkter Sonne, der Einwirkung von Heizkörpern, Warmlüftern, Öfen oder anderen Wärmequellen ausgesetzt sind. Platzieren Sie die Endstufe niemals auf anderen Verstärkern oder Geräten, die Wärme erzeugen.
- Vermeiden Sie Betriebsorte mit hohem Staubaufkommen oder solche, die Erschütterungen, Kälte sowie Feuchtigkeit ausgesetzt sind.
- Die S-02 erzeugt mehr Abwärme als manch andere Endstufe. Installieren Sie die S-02 daher freistehend und achten Sie auf einen Mindestabstand von 20 cm zu Wänden und anderen Komponenten Ihres Audio-/Videosystems. Treffen Sie bei Rack- oder Regalmontage entsprechende Vorkehrungen zur Vermeidung von Überhitzung. Verwenden Sie beispielsweise Rack- oder Regalsysteme mit ausreichend dimensionierten Belüftungsöffnungen, wobei stets mindestens 20 cm über und 10 cm hinter der Endstufe frei bleiben müssen.
- Installieren Sie die Endstufe niemals mit der Vorderseite oder einem Seitenteil nach oben.
- Stellen Sie die Endstufe auf einem stabilen Untergrund, in der Nähe des Audiosystems, mit dem sie betrieben werden soll, auf.
- Stellen Sie NIEMALS Gegenstände, insbesondere keine CDs, CD-Rs, LPs sowie Audiokassetten, auf die Endstufe. Andernfalls riskieren Sie, dass die Endstufe oder der jeweilige Gegenstand Schaden nehmen.

- Decken Sie die Endstufe nicht mit Tüchern ab und platzieren Sie sie nicht auf Polstermöbeln, Matratzen oder Hochflorteppichen. Andernfalls riskieren Sie, dass die Endstufe, aufgrund von Überhitzung, Schaden nimmt.
- Die Spannung, an der die Endstufe betrieben wird, muss mit der auf der Geräterückseite angegebenen Betriebsspannung übereinstimmen. Kontaktieren Sie im Zweifelsfall einen Elektrofachmann.
- Bewegen Sie die Endstufe nicht, während sie in Betrieb ist.
- Öffnen Sie nicht das Gehäuse, da dies Schäden an der Elektronik oder einen Stromschlag verursachen kann. Falls ein Fremdkörper ins Geräteinnere eingedrungen ist, kontaktieren Sie Ihren Fachhändler.
- Ziehen Sie stets den Stecker aus der Wandsteckdose, ziehen Sie niemals am Netzkabel.

Die Punkt-gelagerten Standfüße

Die aus gehärtetem Werkzeugstahl gefertigten, spitz zulaufenden Standpins sind fest mit dem Gehäuseboden verbunden.

Diese Standpins fixieren beim Aufstellen die Endstufe in den ansonsten frei beweglichen Standfußunterteilen und minimieren so effektiv die Übertragung von Körperschall und äußeren Erschütterungen.

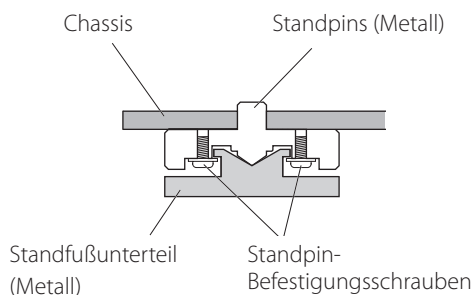

- Zur Vermeidung möglicher Beschädigungen der Aufstellfläche können die mitgelieferten Filzpolster unter den Standfußunterteilen angebracht werden.

Die Netzkabelzugentlastung

Die mitgelieferte Netzkabelzugentlastung sorgt bei Verwendung schwerer Netzkabel, wie dem ESOTERIC 7N-PC9500 MEXCEL, dem 7N-PC7500 sowie dem 7N-PC5500, für dauerhaft sicheren Kontakt des Netzsteckers an der S-02.

Justieren Sie den Winkel an der Endstufe so, dass der Buchsenstecker des verwendeten Netzkabels vollflächig aufliegt. Fixieren Sie ihn anschließend mithilfe der mitgelieferten Schrauben.

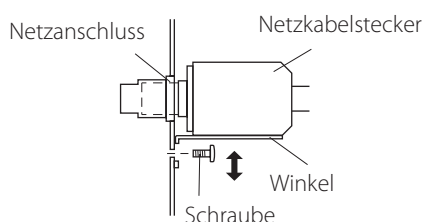

Verwenden Sie zum Reinigen der Gehäuseoberfläche ein weiches, trockenes Tuch.

Hartnäckige Schmutzrückstände entfernen Sie mithilfe eines zuvor sorgfältig ausgewrungenen, leicht feuchten Tuchs.

⚠ Aus Sicherheitsgründen sollte der Netzstecker vor dem Reinigen der Gehäuseoberfläche grundsätzlich vom Spannungsnetz getrennt werden.

- Sprühen Sie niemals Flüssigkeiten direkt auf die Endstufe.
- Verwenden Sie keine chemisch bearbeiteten Reinigungstücher, Verdünnern oder ähnliche Substanzen, da die Gehäuseoberfläche der S-02 hierdurch beschädigt werden kann.
- Vermeiden Sie längeren Kontakt von Gummi- sowie Kunststoffmaterialien mit dem Gehäuse, da die Gehäuseoberfläche der S-02 hierdurch Schaden nehmen kann.

Anschließen der Lautsprechersysteme

Hinweise zu Lautsprecherkabeln

- Verwenden Sie zum Anschließen der Lautsprechersysteme handelsübliche Lautsprecherkabel.
- Die Lautsprecherkabel sollten so kurz wie möglich sein. Längere Kabel haben einen höheren Widerstandswert, und höhere Kabeldämpfungen beeinträchtigen die Signalübertragung. Zusätzlich steigt mit zunehmender Kabellänge auch die Impedanz und elektrische Kapazität, wodurch sich die Klangqualität hoher Frequenzen verschlechtert.
- Die linken und rechten Lautsprecherkabel sollten stets gleichlang sein.

Anschließen der Lautsprecherkabel

Verwenden Sie handelsübliche Lautsprecherkabel, um den mit „+“ gekennzeichneten Pluspol des Lautsprecherausgangs an der Endstufe mit dem Pluspol (+) des Lautsprechersystems und den mit „-“ gekennzeichneten Minuspol an der S-02 mit dem Minuspol (-) des Lautsprechersystems zu verbinden.

- Verwenden Sie Lautsprechersysteme mit einer Impedanz von mindestens 4 Ω.
- Falls einzelne Adern oder das blanke Kabelende den jeweils anderen Pol des Lautsprecherkabels oder des -anschlusses berühren, kann dies einen elektrischen Kurzschluss verursachen. Achten Sie darauf, dass Lautsprecherkabel niemals einen Kurzschluss verursachen.
- Ein Lautsprechersystem darf stets nur an einer Endstufe angeschlossen sein.
- Zur Vermeidung von Brummen und Rauschen sollten Lautsprecher- und Netzkabel nicht parallel zueinander oder gemeinsam in einem Strang verlegt werden.

⚠ Beim Anschließen der Lautsprecherkabel sollte die S-02 grundsätzlich vom Spannungsnetz getrennt sein (Netzstecker ziehen).

Bei Verwendung von Bananensteckern

Stecken Sie den Bananenstecker in die Buchse im Schraubklemmkopf.

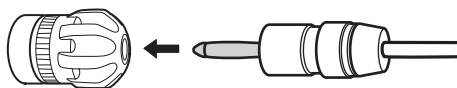

- Bei Verwendung von Bananensteckern sollte die Schraubkappe nicht gelöst werden.
- Beachten Sie die den Bananensteckern beiliegenden Hinweise.

Hinweis für Anwender in Europa

Gemäß europäischer Sicherheitsregularien ist die Verwendung von Bananenstecker zum Anschließen von Lautsprechersystemen in Europa nicht zulässig.

Daher sind beim Europamodell die Öffnungen der Schraubklemmen mittels schwarzer Schutzkappen verschlossen. Schließen Sie die Lautsprechersysteme mithilfe der abisolierten Kabelenden an oder verwenden Sie Kabel mit entsprechenden Kabelschuhen.

Sollte sich eine der schwarzen Schutzkappen gelöst haben, setzen Sie sie wieder ein.

Bei Verwendung von abisolierten Kabelenden

Lösen Sie den Schraubkappe, führen Sie das abisolierte Kabelende von oben in die Öffnung der Schraubklemme und schrauben Sie sie wieder fest.

- Die Öffnung im Schraubklemmenschaft weist nach oben.

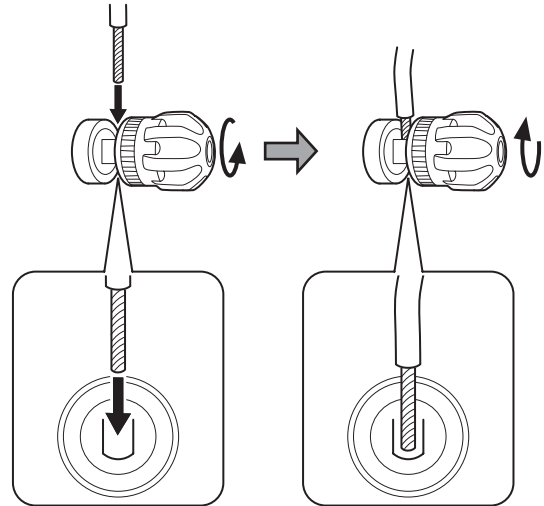

Schnittbild

- Zur Verwendung eignen sich Leiter mit maximal 4 mm Durchmesser.

Bei Verwendung von Kabelschuhen

Lösen Sie Schraubkappe, schieben Sie den Kabelschuh von oben oder von unten über den Schraubklemmenschaft und schrauben Sie die Schraubklemme wieder fest.

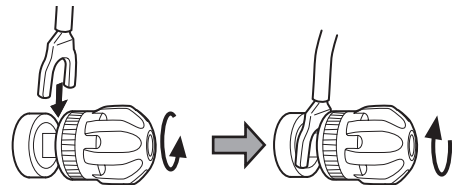

- Zur Verwendung eignen sich Kabelschuhe mit einem Innendurchmesser von mindestens 6 mm.

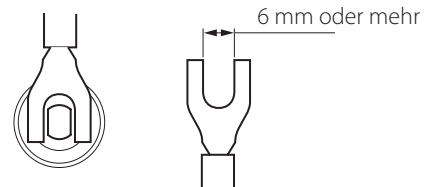

Schnittbild der Schraubklemme

⚠ Vorsichtsmaßnahmen beim Herstellen der Verbindungen

Verbinden Sie die Komponenten Ihres Systems mit dem Spannungsnetz, nachdem Sie alle Anschlüsse vorgenommen haben. Schalten Sie Geräte grundsätzlich aus, bevor Sie eine bestehende Verbindung trennen. Lesen und beachten Sie die Hinweise in den Bedienungsanleitungen aller verwendeten Komponenten.

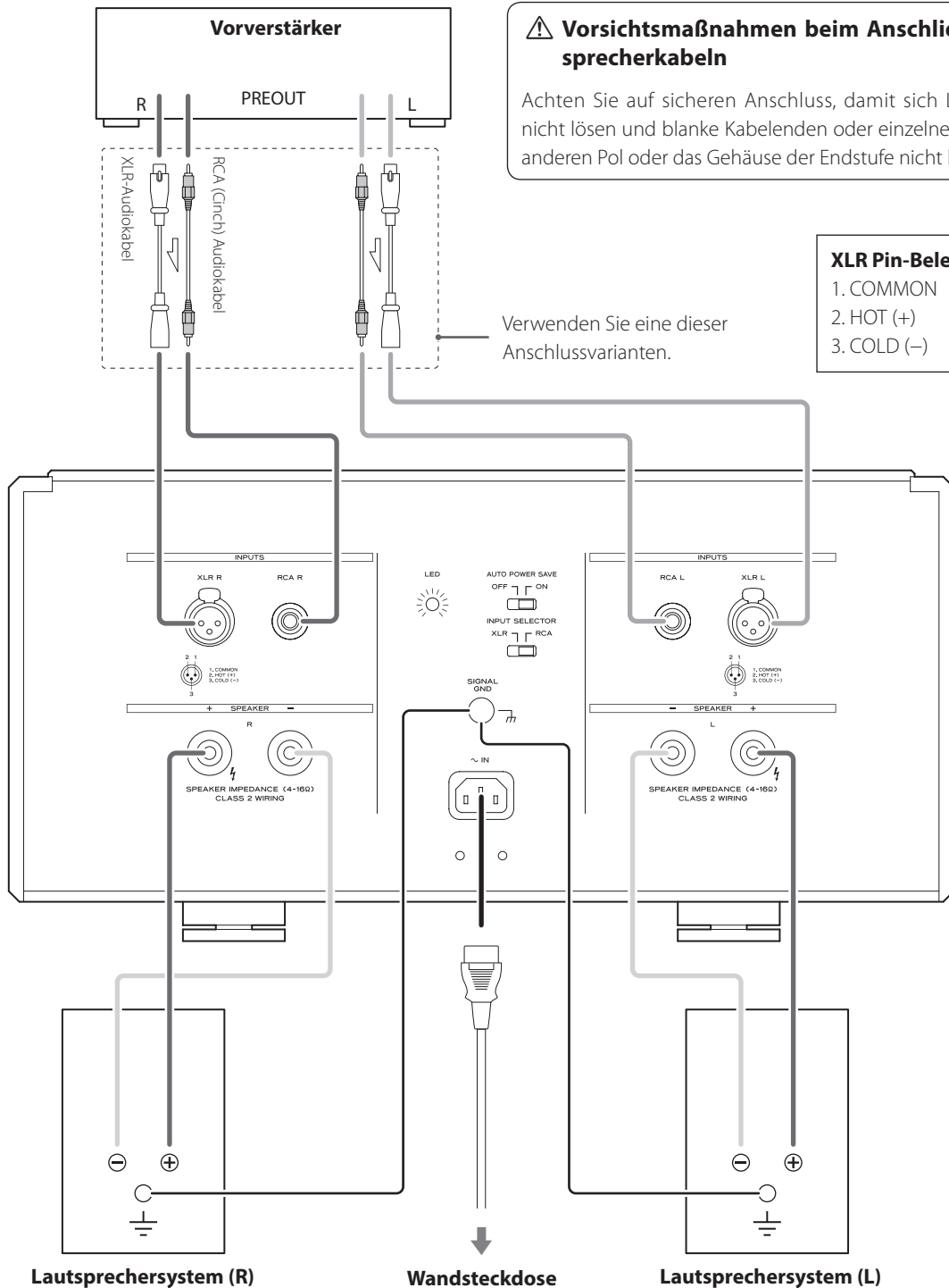

⚠ Vorsichtsmaßnahmen beim Anschließen von Lautsprecherkabeln

Achten Sie auf sicheren Anschluss, damit sich Lautsprecherkabel nicht lösen und blanke Kabelenden oder einzelne Adern den jeweils anderen Pol oder das Gehäuse der Endstufe nicht berühren.

XLR Pin-Belegung

1. COMMON
2. HOT (+)
3. COLD (-)

Verwenden Sie eine dieser Anschlussvarianten.

Bedienelemente und deren Funktion

Frontansicht

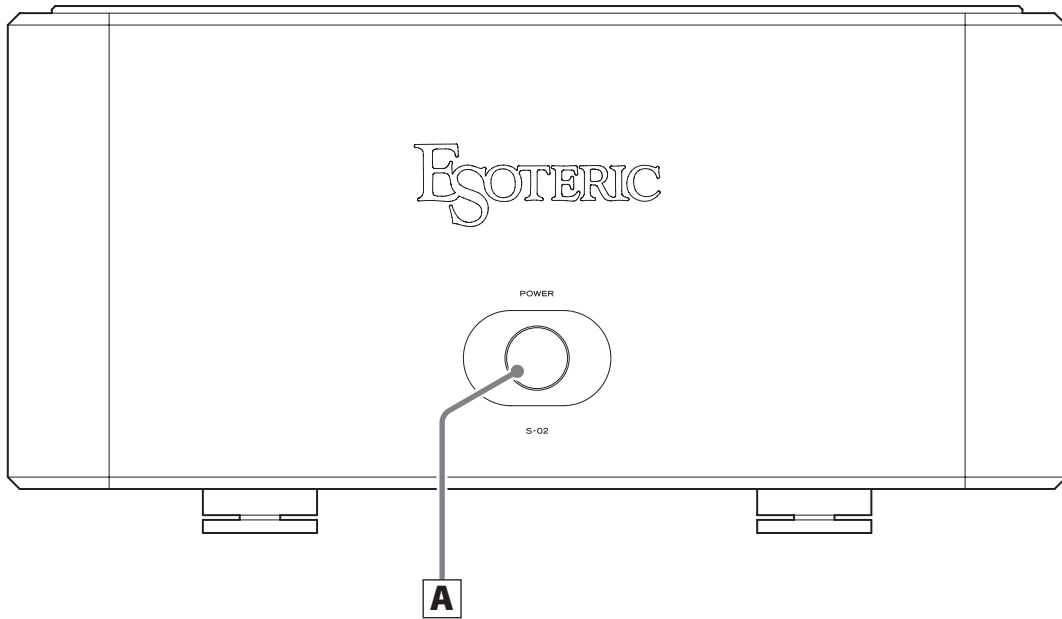

Rückansicht

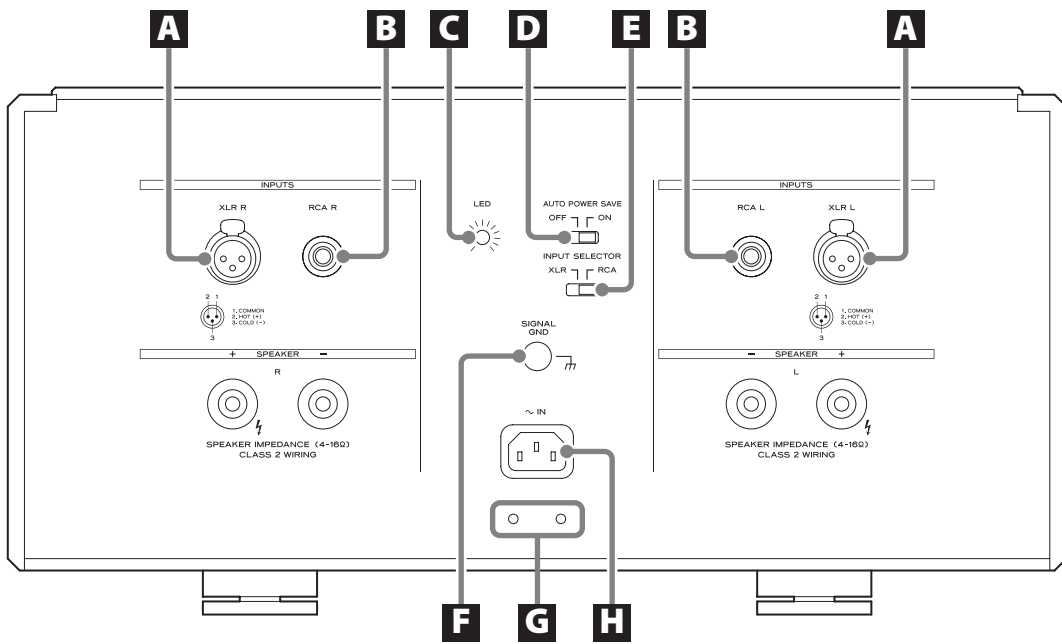

A POWER-Taste (Netz-Ein/Aus-Taste)

Diese Taste dient zum Ein- sowie Ausschalten der Endstufe. Als Netzanzeige dient die Tastenumrandung. Im eingeschalteten Zustand leuchtet die Netzanzeige blau. Nach dem Einschalten blinkt die Netzanzeige einige Sekunden blau. Während des Blinkens wird kein Audiosignal wiedergegeben. Warten Sie, bis die Anzeige kontinuierlich leuchtet.

- Falls eine Schutzschaltung aktiviert wurde, blinkt die Netzanzeige blau oder abwechselnd blau und rot. Während des Blinkens wird kein Audiosignal wiedergegeben (siehe Seite 13).
- Da der S-02 einen groß dimensionierten Leistungstransformator und Kondensator besitzt, kann es vorkommen, dass nach dem Einschalten kurzzeitig ein Brummen des Leistungstransformators wahrzunehmen ist. Dies ist keine Fehlfunktion.
- Warten Sie nach dem Ausschalten der Endstufe mindestens zwei Sekunden, bevor Sie sie erneut einschalten.

A XLR-Eingangsbuchsen

Verwenden Sie symmetrische XLR-Kabel, um die entsprechenden Ausgänge eines Vorverstärkers mit diesen Eingängen zu verbinden.

Bei Verwendung dieser Anschlussvariante, schieben Sie den INPUT SELECTOR (Eingangswahlschalter) auf der Rückseite der Endstufe in die Position „XLR“.

- Achten Sie beim Anschließen der XLR-Stecker darauf, dass die Arretierung hörbar einrastet. Drücken Sie zum Abstecken auf die Arretierhebel und ziehen Sie die Stecker aus den Buchsen.
- Die Pin-Belegung der XLR-Eingangsbuchsen ist: 2 „HOT“. Verwenden Sie kompatible Kabel.
- Stecken Sie die Stecker bis zum Einrasten in die Buchsen. Um eine Beeinträchtigung der Klangqualität durch Brummeinstreuung zu vermeiden, sollten Signalkabel nicht in einem Strang mit oder parallel zu Netz- und Lautsprecherkabeln verlegt werden.

B RCA (Cinch) Eingangsbuchsen

Verwenden RCA (Cinch) Kabel, um die entsprechenden Ausgänge eines Vorverstärkers mit diesen Eingängen zu verbinden.

Bei Verwendung dieser Anschlussvariante, schieben Sie den INPUT SELECTOR (Eingangswahlschalter) auf der Rückseite der Endstufe in die Position „RCA“.

- Schließen Sie die Stecker ordnungsgemäß an. Um eine Beeinträchtigung der Klangqualität durch Brummeinstreuung zu vermeiden, sollten Signalkabel nicht in einem Strang mit oder parallel zu Netz- und Lautsprecherkabeln verlegt werden.

C Regler zum Einstellen der LED-Helligkeit

Mit Hilfe dieses Reglers kann die Helligkeit der Netzanzeige eingestellt werden.

D AUTO POWER SAVE-Schalter (Energiesparschalter)

Mit Hilfe dieses Schalters kann die automatische Energiesparfunktion ein- oder ausgeschaltet werden.

Bei aktivierter Energiesparfunktion (ON) schaltet sich die Endstufe automatisch aus, wenn über einen Zeitraum von 30 Minuten kein Eingangssignal (kontinuierliche Stille) empfangen wird.

- Maßgebend ist lediglich der Signalstatus des aktuell gewählten Eingangs. Der Signalstatus anderer Eingänge beeinflusst das automatische Ausschalten nicht.

E INPUT SELECTOR-Schalter (Eingangswahlschalter)

Mit Hilfe dieses Wahlschalters kann zwischen den RCA (Cinch) oder XLR-Eingängen gewählt werden.

⚠ Verändern Sie diese Einstellung nicht, wenn die Endstufe eingeschaltet ist, da hierbei hohe Schaltpegel erzeugt werden können, die Ihr Gehör, die Endstufe oder die angeschlossenen Lautsprechersysteme beschädigen können.

F Gerätemasseanschluss [SIGNAL GND]

Mit Hilfe eines handelsüblichen, ummantelten Stromkabels (beispielsweise mit PVC-Isolierung) kann eine Masseverbindung zwischen den Lautsprechersystemen, dem Vorverstärker sowie anderen Komponenten des Audiosystems hergestellt und die Klangqualität möglicherweise nochmals verbessert werden.

- Diese Masseverbindung ist KEINE elektrisch sichere Erdung.

G Gewindeöffnungen für die Netzkabelzugentlastungsschrauben

Befestigen Sie hier die Netzkabelzugentlastung (siehe Seite 7).

H Netzeingang [~ IN]

Schließen Sie das mitgelieferte Netzkabel an diesem Anschluss an. Schließen Sie den Netzstecker an einer Wandsteckdose an, nachdem alle anderen Anschlüsse vorgenommen wurden.

- Trennen Sie den Netzstecker von der Wandsteckdose, wenn die Endstufe über längere Zeit nicht verwendet werden soll.

⚠ Verwenden Sie ausschließlich Original-Esoteric-Netzkabel. Die Verwendung anderer Netzkabel kann Brand oder einen Stromschlag verursachen.

Bei Esoteric werden als Referenz **Esoteric MEXCEL stressfree Kabel** verwendet.

Detaillierte Informationen finden Sie auf folgender Internetseite:

<http://www.esoteric.jp/products/esoteric/accessory/indexe.html>

Grundlegende Bedienung

Zum Schutz der angeschlossenen Lautsprechersysteme, sollten beim Ein- und Ausschalten Ihres Audiosystems folgende Bedienschritte stets in der jeweiligen Reihenfolge vorgenommen werden.

Einschalten

- 1 Reduzieren Sie den Ausgangspegel des Vorverstärkers auf den Minimalwert.**
- 2 Schalten Sie die angeschlossenen Signalquellen ein.**
- 3 Schalten Sie den Vorverstärker ein.**
- 4 Schalten Sie die S-02 ein.**

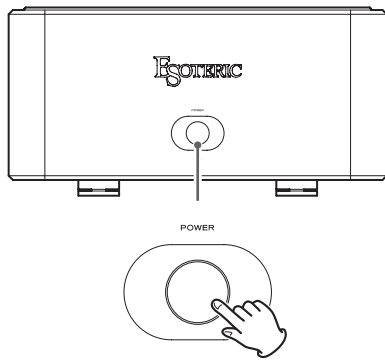

Nach dem Einschalten blinkt die Netzanzeige einige Sekunden blau. Während des Blinkens wird kein Audiosignal wiedergegeben. Sobald die Anzeige kontinuierlich leuchtet, kann die Wiedergabe der gewählten Signalquelle gestartet und am Vorverstärker der gewünschte Wiedergabepegel eingestellt werden.

Ausschalten

- 1 Falls ein Audiosignal wiedergegeben wird, stoppen Sie die Wiedergabe der entsprechenden Signalquelle.**
- 2 Reduzieren Sie den Ausgangspegel des Vorverstärkers auf den Minimalwert.**
- 3 Schalten Sie die S-02 aus.**

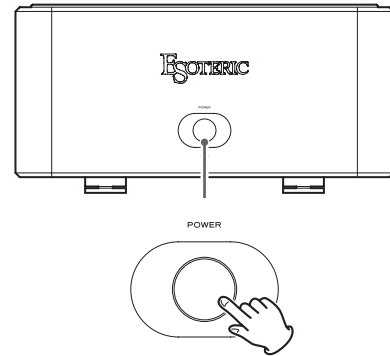

- 4 Schalten Sie den Vorverstärker aus.**
- 5 Schalten Sie die angeschlossenen Signalquellen aus.**

- Aus Sicherheitsgründen sollte der Netzstecker der S-02 während des Reinigens, bei längerer Abwesenheit oder Nichtverwendung grundsätzlich vom Spannungsnetz getrennt werden.

Die S-02 Endstufe besitzt Schutzschaltungen gegen Kurzschluss am Ausgang, thermische Überlastung sowie Gleichstrom.

Eine Schutzschaltung wurde aktiviert, wenn die Netzanzeige blau oder abwechselnd blau und rot blinkt.

- Die Ursache für eine blau blinkende Netzanzeige ist meist ein Kurzschluss der +/- Lautsprecherkabel. Schalten Sie in diesem Fall die Endstufe aus und überprüfen Sie die Lautsprecherkabel und deren Anschlüsse an der Endstufe und den Lautsprechersystemen.
- Falls die Netzanzeige abwechselnd blau und rot blinkt, ist die Temperatur im Gehäuseinnern zu hoch. Schalten Sie die Endstufe aus und warten Sie, bis die Temperatur gesunken ist oder verändern Sie die Aufstellungs-/Installationsgegebenheiten, um die Kaltluftzu- und Warmluftabfuhr zu verbessern.
- Falls die Netzanzeige 30 Sekunden lang abwechselnd blau und rot blinkt, schaltet sich der S-02 automatisch aus. Die POWER-Taste kann nun erst wieder bedient werden, wenn die thermische Überlastung nicht mehr besteht.

Falls die Anzeige weiterhin blinkt, nachdem alle in Frage kommenden Fehlerursachen behoben wurden, kontaktieren Sie den Händler, bei dem Sie die Endstufe erworben haben.

Falls Funktionsstörungen auftreten sollten, versuchen Sie, anhand folgender Hinweise, selbst Abhilfe zu schaffen, bevor Sie einen Reparaturservice in Anspruch nehmen.

Sollte die S-02 dennoch nicht einwandfrei funktionieren, kontaktieren Sie den Händler, bei dem Sie die Endstufe erworben haben.

Die S-02 lässt sich nicht einschalten.

- ➔ Verbinden Sie den Netzstecker mit einer Spannung führenden Steckdose.

Die S-02 schaltet sich automatisch aus.

- ➔ Die Endstufe wurde durch die automatische Energiesparfunktion ausgeschaltet. Betätigen Sie zum erneuten Einschalten die POWER-Taste an der Endstufe. Ändern Sie gegebenenfalls die Energiespareinstellung (s. Seite 11).

Es wird kein Signal wiedergegeben.

- ➔ Schalten Sie die S-02 ein.
- ➔ Vergewissern Sie sich, dass der Vorverstärker eingeschaltet ist. Schalten Sie die S-02 aus, bevor Sie den Vorverstärker einschalten.
- ➔ Vergewissern Sie sich, dass über den verwendeten Ausgang des Vorverstärkers ein Audiosignal wiedergegeben wird.
- ➔ Überprüfen Sie die Verbindungen zwischen Endstufe, Vorverstärker und Lautsprechersystemen sowie die Verbindung zwischen Signalquelle und dem Vorverstärker.
- ➔ Vergewissern Sie sich, dass am Vorverstärker der richtige Eingang gewählt wurde.
- ➔ Vergewissern Sie sich, dass an der S-02 der richtige Eingang gewählt wurde.
- ➔ Erhöhen Sie den Ausgangspegel (die Wiedergabelautstärke) des Vorverstärkers.

Die Netzanzeige blinkt blau oder abwechselnd blau und rot.

- ➔ Eine Schutzschaltung wurde aktiviert. Schalten Sie die Endstufe aus und beheben Sie den ursächlichen Fehler (s. Seite 13).
- ➔ An den +/- Lautsprecherkabeln ist ein Kurzschluss aufgetreten. Überprüfen Sie die Lautsprecherkabel und deren Anschlüsse an der Endstufe sowie den Lautsprechersystemen.

Instrumente und Stimmen lassen sich im Stereoklangbild nicht eindeutig orten.

- ➔ Stellen Sie sicher, dass die Polarität (+/-) der Lautsprecherkabel an der Endstufe oder den Lautsprechersystemen nicht verkehrt vertauscht wurde.

Audio-Performance

Nennleistung	145 W + 145 W (8 Ω) 290 W + 290 W (4 Ω)
Maximal nutzbare Leistung	580 W + 580 W (2 Ω)
Frequenzgang	5 Hz – 100 kHz (+0 dB, –3 dB, 8 Ω)
Rauschabstand (S/N Ratio)	115 dB (IHF-A)
Verzerrung (THD)	0,003 % (1 kHz, 8 Ω, 150 W)
Verstärkung (Gain)	29 dB
Dämpfungsfaktor	1000
Eingangsbuchsen	RCA (Cinch) × 1 Paar XLR × 1 Paar
Eingangsimpedanz	
RCA (Cinch)	22 kΩ
XLR	44 kΩ

Allgemein

Spannungsversorgung	
Europa-/Hongkong-Modell	AC 230 V, 50 Hz
USA-/Kanadamodell	AC 120 V, 60 Hz
Korea-Modell	AC 220 V, 60 Hz
Leistungsaufnahme	440 W (160 W ohne Signal)
Äußere Abmessungen (B × H × T) (inkl. Anbauteilen)	445 × 221,5 × 489,6 mm
Gewicht	48 kg
Betriebstemperatur	+10° C bis +35° C
Luftfeuchtigkeit (im Betrieb)	5 % bis 85 % (nicht kondensierend)
Lagerungstemperatur	–20° C bis +55° C

Mitgeliefertes Standardzubehör

- Netzkabel × 1
- Filzpolster × 4
- Netzkabelzugentlastung × 1
- Schrauben zur Befestigung der Netzkabelzugentlastung × 2
- Bedienungsanleitung (dieses Dokument) × 1
- Garantiekarte × 1

- Änderungen in Aussehen und technischer Ausstattung vorbehalten.
- Gewichtsangaben und Abmessungen sind Näherungswerte.
- Abbildungen in dieser Bedienungsanleitung können geringfügig von den Produktionsmodellen abweichen.

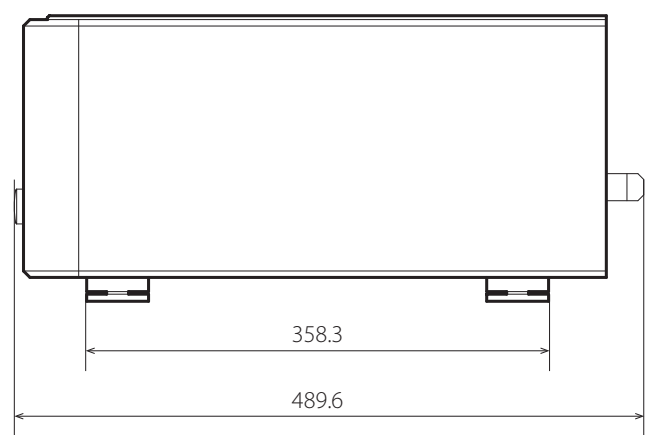
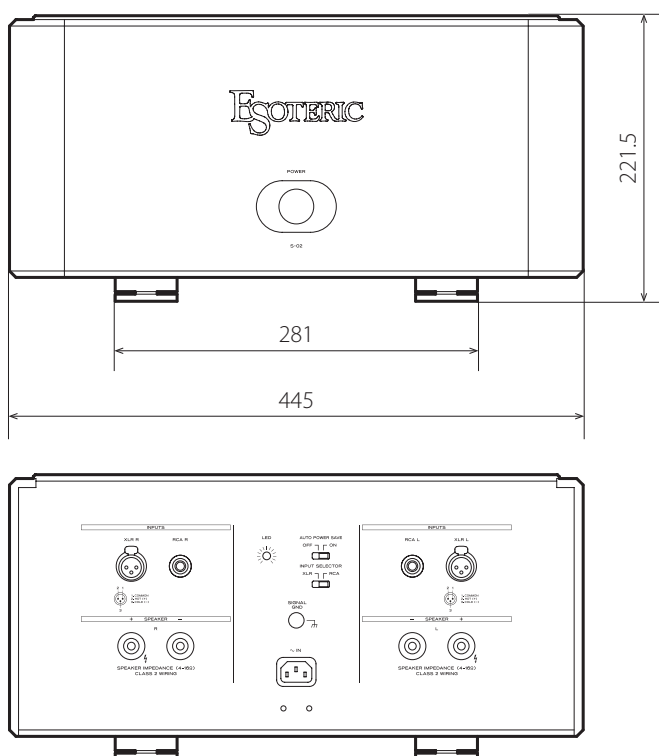

Alle Maßangaben in Millimetern (mm)



Il simbolo di un fulmine appuntito dentro un triangolo equilatero avverte l'utente della presenza di "tensioni pericolose" non isolate all'interno del contenitore del prodotto che possono essere di intensità sufficiente per costituire un rischio di scossa elettrica alle persone.



Il punto esclamativo all'interno di un triangolo equilatero avverte l'utente della presenza di importanti istruzioni operative e di manutenzione nella documentazione che accompagna l'apparecchio.

AVVERTENZA: PER PREVENIRE IL PERICOLO DI INCENDI O DI FOLGORAZIONE, NON ESPORRE QUESTO APPARATO ALLA PIOGGIA O ALL'UMIDITÀ.

CAUTELA

- NON RIMUOVERE IL COPERCHIO O L'INVOLUCRO ESTERNO PER ESPORRE LE PARTI ELETTRONICHE. ALL'INTERNO NON CI SONO PARTI RIPARABILI DALL'UTENTE.
- SE SI VERIFICANO PROBLEMI CON QUESTO PRODOTTO, CONTATTARE IL NEGOZIO DOVE È STATO ACQUISTATO L'APPARECCHIO PER UNA RIPARAZIONE. NON USARE IL PRODOTTO FINO A CHE NON SIA STATO RIPARATO.
- L'USO DI CONTROLLI O REGOLAZIONI O L'ESECUZIONE DI PROCEDURE DIVERSE DA QUELLE SPECIFICATE QUI POTREBBERO PROVOCARE PERICOLOSE ESPOSIZIONI A RADIAZIONI.

Modello per l'Europa

DICHIARAZIONE DI CONFORMITÀ

Noi, TEAC AUDIO EUROPE, Liegnitzer Straße 6, 82194 Gröbenzell, Germania dichiariamo sotto la nostra responsabilità, che il prodotto TEAC descritto in questo manuale è conforme ai corrispondenti standard tecnici.



CAUTELA

Cambiamenti o modifiche non espressamente approvati dalla parte responsabile della conformità potrebbero invalidare il diritto dell'utente a utilizzare l'apparecchiatura.

IMPORTANTI ISTRUZIONI PER LA SICUREZZA (continua)

- 1) Leggere le seguenti istruzioni.
- 2) Conservare queste istruzioni.
- 3) Prestare attenzione agli avvertimenti.
- 4) Seguire tutte le istruzioni.
- 5) Non usare l'apparecchio vicino all'acqua.
- 6) Pulire solo con un panno asciutto.
- 7) Non bloccare le aperture per la ventilazione. Installare secondo le istruzioni del costruttore.
- 8) Non installare l'apparecchio vicino a fonti di calore come radiatori, regolatori di calore, stufe o altri apparecchi che producono calore (inclusi gli amplificatori).
- 9) Non eliminare la spina polarizzata di sicurezza o la spina di messa a terra. La spina polarizzata ha due lame, una più larga dell'altra. Una spina di messa a terra ha due lame e una terza punta di messa a terra. La lama larga o la terza punta sono fornite per la vostra sicurezza. Se la spina fornita non è adatta al tipo di presa, consultate un elettricista per sostituire la presa obsoleta.
- 10) Non calpestare o stratonare il cordone di alimentazione, in modo particolare vicino alla spina e alla presa a cui è collegato l'apparecchio e dal punto in cui esce dall'apparecchio.
- 11) Usare solamente attacchi/accessori specificati dal costruttore.

- 12) Usare solo carrello, supporto, treppiede, mensola o tavola specificata dal costruttore o venduto insieme all'apparecchio. Quando viene usato un carrello, prestare attenzione quando si sposta la combinazione carrello/apparato per evitare cadute da sopra.



- 13) Scollegare questo apparato durante temporali o quando non viene utilizzato per lunghi periodi di tempo.
- 14) Rivolgersi solo a personale qualificato. La riparazione è richiesta quando l'apparecchio è stato danneggiato in qualunque modo, come nel caso che il cordone dell'alimentazione o la spina siano stati danneggiati, l'apparecchio sia stato esposto a pioggia o umidità, non funzioni correttamente o sia stato lasciato cadere.

- Questo apparecchio consuma una quantità di corrente elettrica irrilevante dalla presa di rete mentre il suo interruttore POWER o STANDBY/ON non è in posizione ON.
- La presa di rete è utilizzata come dispositivo di sconnessione, il quale dovrebbe restare sempre operabile.
- Si deve usare cautela quando si usano gli auricolari o le cuffie con il prodotto, perché un eccesso di pressione sonora (volume) negli auricolari o nelle cuffie può causare la perdita dell'udito.

CAUTELA



- Non esporre questo apparecchio a gocce o schizzi.
- Non appoggiare alcun contenitore, come un vaso, pieno d'acqua sopra l'apparecchio.
- Non installare questo apparecchio in spazi ristretti come una libreria o ambienti simili.
- Questo apparecchio dovrebbe essere collocato sufficientemente vicino alla presa AC in modo da poter facilmente afferrare la spina del cordone di alimentazione in qualsiasi momento.
- Se il prodotto utilizza batterie (compresi un pacco batteria o batterie installate), non dovrebbero essere esposte a luce solare, fuoco o calore eccessivo.
- **ATTENZIONE** per i prodotti che utilizzano batterie al litio sostituibili: vi è pericolo di esplosione se la batteria viene sostituita con una di tipo non corretto. Sostituire solo con lo stesso tipo o equivalente.

ATTENZIONE

I prodotti costruiti in Classe **I** sono dotati di un cavo di alimentazione che presenta un polo di terra. Il cavo di un tale prodotto deve essere collegato a una presa di corrente con un collegamento di protezione di messa a terra.

Per gli utenti europei

Smaltimento delle apparecchiature elettriche ed elettroniche e di batterie e/o accumulatori

- a) Tutte le apparecchiature elettriche ed elettroniche devono essere smaltite separatamente dai rifiuti urbani mediante impianti di raccolta designati dal governo o dalle autorità locali.
- b) Il corretto smaltimento di apparecchiature elettroniche/elettriche e di batterie/accumulatori, contribuisce a risparmiare preziose risorse ed evitare potenziali effetti negativi sulla salute umana e sull'ambiente.
- c) Lo smaltimento non corretto di apparecchiature elettroniche/elettriche e di batterie/accumulatori può avere gravi conseguenze per l'ambiente e la salute umana a causa della presenza di sostanze pericolose nelle apparecchiature.
- d) Il simbolo RAEE (Rifiuti Apparecchiature Elettriche ed Elettroniche), che mostra un bidone con ruote barrato, indica che le apparecchiature elettriche/elettroniche e le batterie/accumulatori devono essere raccolti e smaltiti separatamente dai rifiuti domestici. Se una batteria o accumulatore contiene più dei valori specificati di piombo (Pb), mercurio (Hg) e/o cadmio (Cd) come definito nella direttiva sulle batterie (2006/66/CE), i simboli chimici per quegli elementi **Pb, Hg, Cd** sarà indicato sotto al simbolo RAEE.
 

- e) I centri di raccolta sono a disposizione degli utenti finali. Per informazioni più dettagliate circa lo smaltimento delle vecchie apparecchiature elettroniche/elettriche e dei rifiuti di batterie/accumulatori, si prega di contattare il comune, il servizio di smaltimento rifiuti o il negozio dove è stato acquistato l'apparecchio.

MEXCEL is a registered trademark of Mitsubishi Cable Industries, Ltd. in Japan and other countries.

ESOTERIC is a trademark of TEAC CORPORATION, registered in the U.S. and other countries.

Altri nomi di società e di prodotti citati in questo documento sono marchi o marchi registrati dei rispettivi proprietari.

Grazie per aver acquistato questo prodotto Esoteric.
Leggere attentamente questo manuale per ottenere le migliori prestazioni da questa unità.

IMPORTANTI ISTRUZIONI PER LA SICUREZZA	15
Prima dell'uso	18
Manutenzione.....	19
Collegamento dei diffusori.....	20
Collegamenti	21
Nomi e funzioni delle parti.....	22
Operazioni di base.....	24
Note sui circuiti di protezione.....	25
Risoluzione dei problemi	25
Specifiche e dimensioni	26

Contenuto della confezione

Verificare che la confezione includa tutti gli accessori in dotazione mostrati qui di seguito. Si prega di contattare il negozio dove è stata acquistata l'unità se uno qualsiasi degli accessori manca o è stato danneggiato durante il trasporto.

Cavo di alimentazione × 1

Feltrini × 4



Staffa di supporto del cavo di alimentazione × 1

Viti per staffa di supporto del cavo di alimentazione × 2

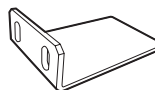

Manuale di istruzioni (questo documento) × 1

Cartolina di garanzia × 1

- Dopo aver letto questo manuale, si consiglia di conservarlo in un luogo sicuro assieme alla cartolina di garanzia per riferimenti futuri.

Precauzioni per l'uso

- Questa unità è molto pesante, quindi si consiglia di prestare attenzione per evitare lesioni durante l'installazione.
- Non installare l'unità in un luogo che potrebbe diventare caldo. Per esempio, luoghi esposti alla luce solare diretta o vicino a radiatori, stufe, fornelli o altri sistemi di riscaldamento. Inoltre, non posizionare l'unità sopra un amplificatore o altro apparecchio che genera calore.
- Evitare luoghi soggetti a vibrazioni o esposti a polvere, freddo o umidità.
- Al fine di permettere una buona dissipazione del calore, lasciare almeno 20 cm tra l'unità e le pareti e le altre apparecchiature durante l'installazione.
Se messa in un rack, prendere le dovute precauzioni per evitare il surriscaldamento lasciando almeno 20 cm sopra la parte superiore dell'unità e almeno 10 cm dietro.
- Non installare a faccia in su o su un fianco.
- Collocare l'unità in un luogo stabile in prossimità del sistema audio che si intende utilizzare.
- NON mettere niente, nemmeno CD, CD-R, LP o audiocassette, sulla parte superiore dell'unità.
- Non posare panni sulla parte superiore delle unità o collocarle sopra lenzuola o moquette spessa. Ciò potrebbe causare surriscaldamento o altri danni.

- Fornire la tensione di alimentazione che corrisponde alla tensione indicata sul pannello posteriore. Se si è in dubbio riguardo a ciò, rivolgersi ad un elettricista.
- Non sollevare o spostare l'unità durante l'uso.
- Non aprire il corpo dell'unità in quanto ciò potrebbe causare danni ai circuiti o provocare scosse elettriche. Se un oggetto estraneo dovesse entrare nell'unità, contattare il rivenditore.
- Quando si rimuove la spina dalla presa, tirare sempre direttamente la spina. Non tirare mai il cavo.

Nota sui piedini appuntiti

Piedini ad alta precisione in metallo a punta sono attaccati saldamente alla piastra inferiore di queste unità.

I supporti per questi piedini sono liberi, ma quando si posizionano le unità, vengono supportate da questi piedi a punta, che disperdono efficacemente le vibrazioni.

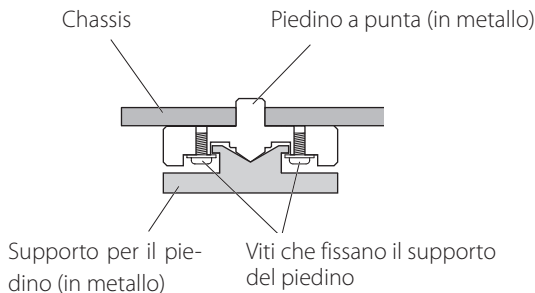

- Applicare i feltrini in dotazione sotto i piedini per evitare di graffiare la superficie su cui si colloca l'unità.

Nota sulla staffa di supporto del cavo di alimentazione

Questa unità include una staffa per sostenere i cavi di alimentazione pesanti, come i cavi di alimentazione ESOTERIC 7N-PC9500 MEXCEL e 7N-PC7500 e 7N-PC5500.

Allineare con il cavo di alimentazione in uso e collegarlo, stringendo le viti.

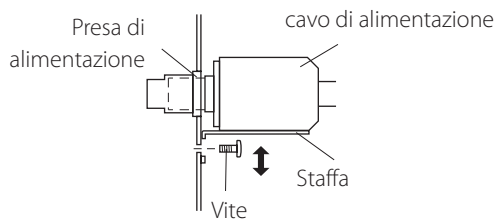

Usare un panno morbido e asciutto per pulire la superficie dell'unità. Per macchie ostinate, usare un panno umido ben strizzato per rimuovere l'umidità in eccesso.

⚠ Per motivi di sicurezza, scollegare la spina di alimentazione dalla presa prima di pulire l'unità.

- Non spruzzare liquidi direttamente su questa unità.
- Non usare panni trattati chimicamente, diluenti o sostanze simili, perché potrebbero danneggiare la superficie dell'unità.
- Evitare che materiali di gomma o di plastica rimangano in contatto con l'unità per lunghi periodi di tempo, in quanto potrebbero danneggiare il mobile.

Collegamento dei diffusori

Note sui cavi dei diffusori

- Usare cavi per diffusori disponibili in commercio per collegare i diffusori.
- Usare cavi per diffusori il più corti possibile. Più il cavo è lungo, maggiore è la resistenza, con conseguente riduzione delle prestazioni. Inoltre, la lunghezza aumenta anche l'impedenza e la capacità, degradando la qualità del suono sulle alte frequenze.
- Usare cavi per diffusori che hanno la stessa lunghezza sia per il canale destro che per il sinistro.

Come collegare cavi ai diffusori

Usare cavi per diffusori disponibili in commercio per collegare il terminale + dell'unità al terminali + del diffusore e il terminale - dell'unità al terminale - del diffusore.

- Usare diffusori con almeno 4 Ω di impedenza.
- Se la parte esposta del cavo di un diffusore tocca un altro cavo o un terminale, potrebbero verificarsi dei corti circuiti. Evitare sempre il corto circuito.
- Non collegare più di un amplificatore a un diffusore.
- Non aggrovigliare i cavi di collegamento con i cavi di alimentazione. Ciò potrebbe causare rumore indesiderato.

⚠ La spina di alimentazione deve essere sempre scollegata quando si collegano i cavi ai diffusori.

Se si usano connettori a banana

Inserire lo spinotto nell'apertura all'estremità del terminale.



- Tenere il cappuccio serrato durante l'uso.
- Leggere attentamente le istruzioni per i connettori a banana che si intendono utilizzare.

Avviso per il modello europeo

In conformità con le normative di sicurezza europee, il collegamento di connettori a banana ai terminali dei diffusori non è consentito sui modelli europei. I fori in cui potrebbero essere inseriti i connettori a banana sono stati coperti con cappucci neri. Collegare altoparlanti usando fili scoperti o forcelle. Se un cappuccio nero dovesse venire a mancare dal terminale, è necessario riportarlo allo stato originale.

Se si usano fili scoperti

Allentare il cappuccio, inserire il conduttore nudo dall'alto e stringere il cappuccio.

- Il foro di inserimento è rivolto verso l'alto.

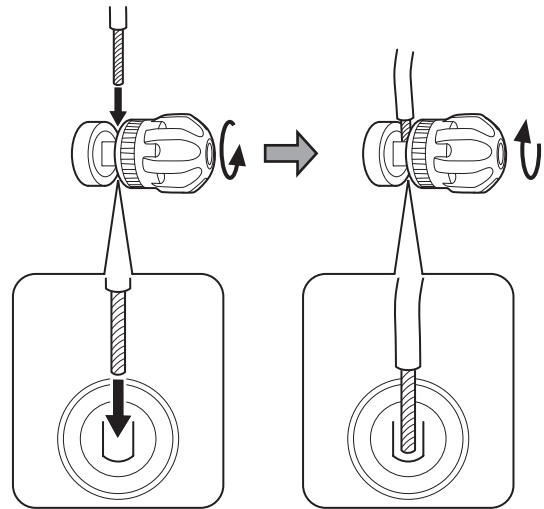

Sezione trasversale

- Il diametro massimo del filo che può essere inserito è di 4 mm.

Se si utilizzano capicorda a forcella

Allentare il cappuccio, inserire la forcella intorno al terminale dall'alto o dal basso e stringere il cappuccio.

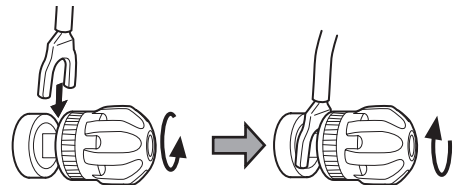

- Se si utilizza un capocorda a forcella per il collegamento, utilizzarne uno con un diametro interno di almeno 6 mm.

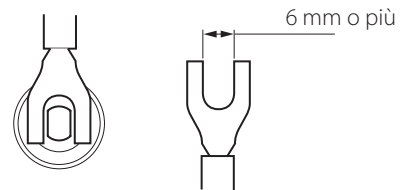

Sezione trasversale del terminale

⚠ Precauzioni durante i collegamenti

Completare tutti gli altri collegamenti prima di collegare le spine di alimentazione a prese elettriche.

Spegnere sempre l'alimentazione prima di scollegare qualsiasi apparecchio.

Leggere i manuali d'uso di tutti i dispositivi che devono essere collegati e seguire le relative istruzioni.

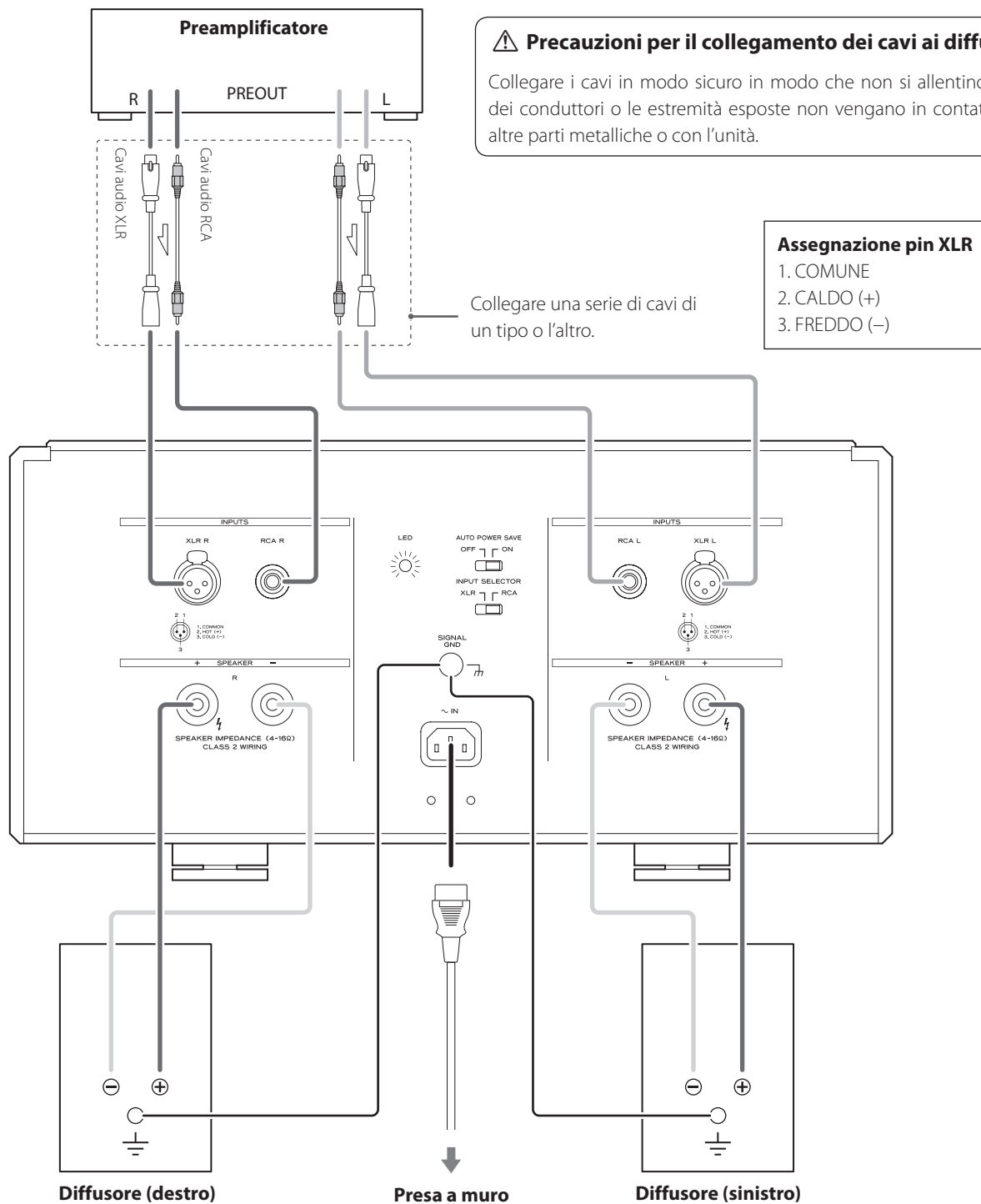

Pannello frontale

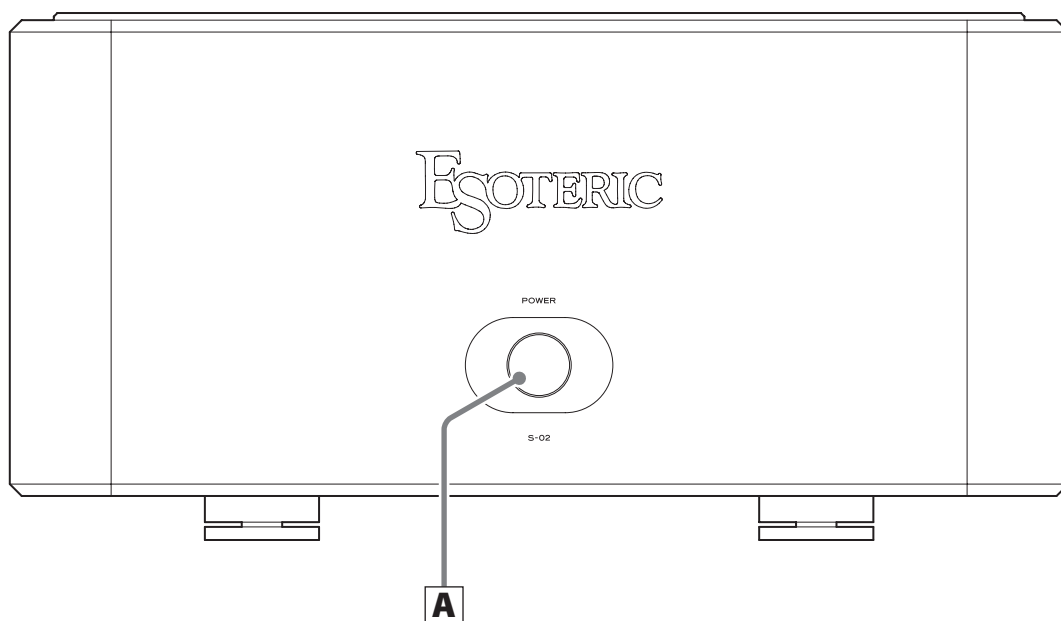

Pannello posteriore

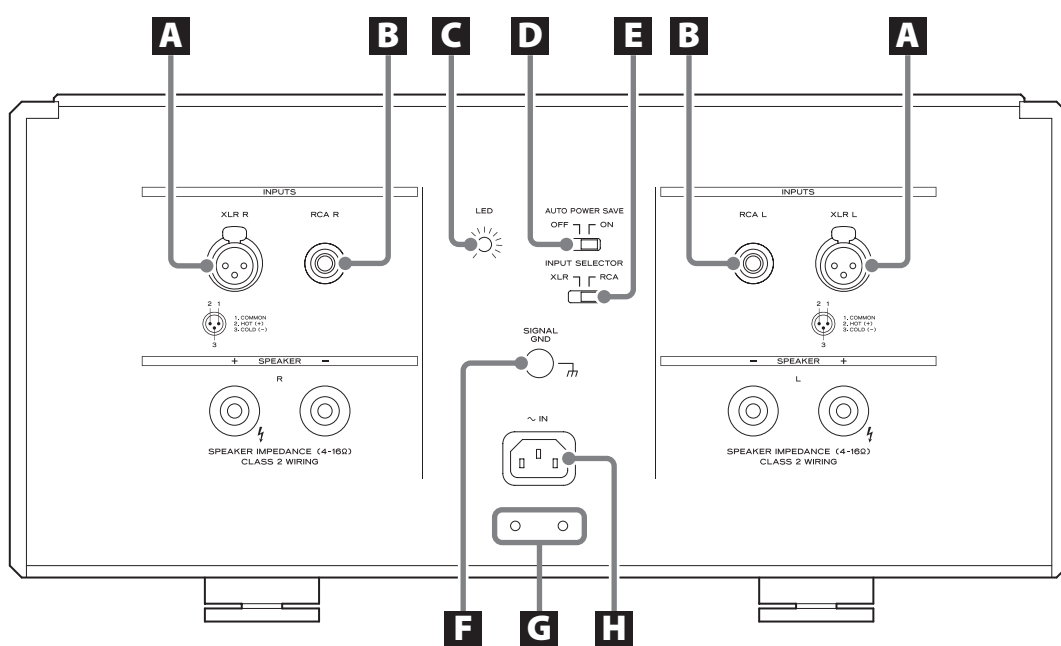

A Pulsante POWER

Premere per accendere o spegnere l'unità. L'indicatore di alimentazione è attorno al pulsante. L'indicatore si illumina in blu quando l'unità è accesa. Dopo l'accensione dell'unità, l'indicatore di alimentazione lampeggia in blu e nessun suono viene emesso per alcuni secondi. Attendere che l'indicatore smetta di lampeggiare e rimanga illuminato.

- Quando il circuito di protezione è attivo, l'indicatore di alimentazione lampeggia in blu o alternativamente blu e rosso e non viene emesso l'audio (pagina 25).
- Dato che questa unità ha un grande condensatore per il trasformatore, il trasformatore di alimentazione potrebbe fare rumore per un breve periodo di tempo dopo l'accensione dell'unità. Questo è un comportamento normale, non un malfunzionamento.
- Dopo aver spento l'unità, attendere almeno due secondi prima di riaccenderla.

A Connettori di ingresso XLR

Utilizzare cavi XLR bilanciati per collegare i connettori di uscita del preamplificatore a questi connettori. Per utilizzare questi ingressi, impostare il selettore di ingresso sul retro dell'unità su XLR.

- Inserire le spine XLR bilanciate fino a quando si bloccano le levette. Premere le levette per scollegarli.
- Le prese di ingresso XLR sono 2 "HOT". Usare un cavo compatibile.
- Inserire completamente gli spinotti. Non avvolgere questi cavi con cavi di alimentazione o cavi dei diffusori per non degradare la qualità del suono o causare rumore.

B Connettori di ingresso RCA

Utilizzare cavi RCA per collegare i connettori di uscita del preamplificatore a questi connettori. Per utilizzare questi ingressi, impostare l'interruttore INPUT SELECTOR sul retro dell'unità su RCA.

- Inserire completamente gli spinotti. Non avvolgere questi cavi con cavi di alimentazione o cavi dei diffusori per non degradare la qualità del suono o causare rumore.

C Manopola di regolazione della luminosità dei LED

Ruotare per regolare la luminosità dell'indicatore di alimentazione.

D Interruttore AUTO POWER SAVE

Utilizzare l'interruttore per attivare o meno la funzione automatica di risparmio energetico. Quando la funzione automatica di risparmio energetico è accesa, se non vi è alcun ingresso audio (silenzio continuo) dalla sorgente di ingresso selezionata per circa 30 minuti, l'unità si spegne automaticamente.

- Gli stati degli ingressi non selezionati non hanno alcun effetto sul funzionamento della funzione automatica di risparmio energetico.

E Interruttore INPUT SELECTOR

Usare l'interruttore per selezionare gli ingressi RCA e XLR.

⚠ Non cambiare quando l'unità è accesa. Ciò potrebbe causare un forte rumore che potrebbe danneggiare l'udito o danneggiare l'unità o i diffusori collegati.

F Connettore di massa [SIGNAL GND]

Usando un filo rivestito disponibile in commercio (per esempio, con isolamento in PVC) per creare un collegamento a massa, il preamplificatore o altre apparecchiature potrebbero migliorare la qualità del suono.

- Questo NON è un connettore di messa a terra di sicurezza.

G Fori per le viti della staffa di supporto del cavo di alimentazione

Usare i fori per fissare la staffa di supporto del cavo di alimentazione (pagina 19).

H Ingresso per l'alimentazione [~ IN]

Collegare il cavo di alimentazione in dotazione a questa presa. Dopo aver completato tutti gli altri collegamenti, collegare la spina di alimentazione a una presa di alimentazione.

- Staccare la spina dalla presa di corrente se non si intende utilizzare l'unità per un lungo periodo di tempo.

⚠ Usare solo un cavo di alimentazione originale Esoteric. L'uso di altri cavi di alimentazione potrebbe provocare incendi o scosse elettriche.

Presso Esoteric, vengono usati **cavi Esoteric MEXCEL stressfree** come riferimento.

Per informazioni dettagliate, consultare il seguente sito web.
<http://www.esoteric.jp/products/esoteric/accessory/indexe.html>

Operazioni di base

Per la protezione dei diffusori, seguire nell'ordine i passi descritti qui di seguito quando si accende e spegne il sistema a cui è collegata l'unità.

Accensione dell'alimentazione

- 1** Ridurre al minimo il volume del preamplificatore.
- 2** Accendere il dispositivo della sorgente audio.
- 3** Accendere il preamplificatore.
- 4** Accendere questa unità.

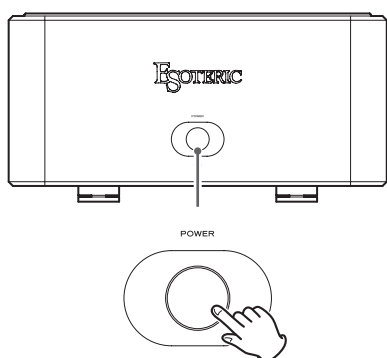

Dopo l'accensione dell'unità, l'indicatore di alimentazione lampeggia in blu e nessun suono viene emesso per alcuni secondi. Attendere che la spia di alimentazione smetta di lampeggiare e rimanga accesa prima di regolare il volume ed effettuare altre operazioni.

Spegnimento dell'alimentazione

- 1** Se un dispositivo della sorgente audio è in riproduzione, interrompere la riproduzione.
- 2** Ridurre al minimo il volume del preamplificatore.
- 3** Spegner questa unità.

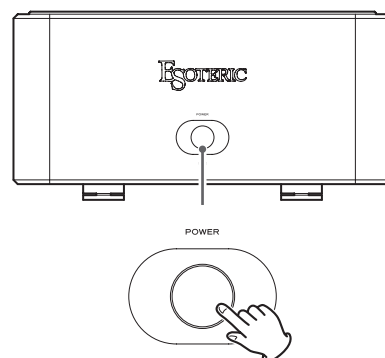

- 4** Spegner il preamplificatore.
- 5** Spegner il dispositivo della sorgente audio.

- Per garantire la sicurezza, staccare sempre la spina di alimentazione dalla presa di corrente quando si pulisce l'unità e quando si viaggia o altrimenti non si utilizza l'unità per un lungo periodo.

Note sui circuiti di protezione

Questa unità è dotata di un circuito di protezione per cortocircuiti sull'uscita, di un circuito di protezione da surriscaldamento e di un circuito di protezione da corrente continua.

Un circuito di protezione si attiva quando l'indicatore di alimentazione lampeggia in blu o alternativamente in blu e rosso.

- Se l'indicatore di alimentazione lampeggia in blu, potrebbe essersi verificato un cortocircuito tra i cavi +/- dei diffusori. In questo caso, spegnere l'unità e controllare i collegamenti dei cavi dei diffusori.
- Se l'indicatore di alimentazione lampeggia alternativamente in blu e rosso, la temperatura interna è alta. Spegnerla e attendere un po' diminuire la temperatura. È inoltre possibile modificare le condizioni di installazione per migliorare la ventilazione.
- Se l'indicatore di alimentazione lampeggia alternativamente in blu e rosso per 30 secondi, l'apparecchio si spegne automaticamente. Dopo di che, il pulsante POWER verrà disattivato finché la temperatura interna non si abbassa.

Se l'indicatore continua a lampeggiare anche dopo che le cause più probabili sono state eliminate, contattare il negozio dove è stata acquistata l'unità.

Risoluzione dei problemi

Se si verifica un problema con questa unità, si prega di leggere le seguenti informazioni prima di richiedere assistenza.

Se l'unità continua a non funzionare correttamente, contattare il rivenditore presso cui è stata acquistata l'unità.

L'unità non si accende.

- ➔ Inserire la spina di alimentazione in una presa di corrente.

L'unità si spegne automaticamente.

- ➔ Questo perché la funzione automatica di risparmio energetico è attiva. Premere il pulsante POWER sull'unità principale per accenderla.
Modificare l'impostazione della funzione automatica di risparmio energetico, se necessario (pagina 23).

Nessun suono in uscita.

- ➔ Accendere l'unità principale.
- ➔ Verificare che il preamplificatore sia acceso. Prima di accendere il preamplificatore, spegnere questa unità.
- ➔ Verificare che il segnale venga emesso dal preamplificatore.
- ➔ Controllare i collegamenti tra questa unità e il preamplificatore e il diffusore, nonché tra il dispositivo della sorgente audio e il preamplificatore.
- ➔ Verificare che sia selezionato l'ingresso corretto sul preamplificatore.
- ➔ Verificare che sia selezionato l'ingresso corretto su questa unità.
- ➔ Alzare il volume del preamplificatore.

L'indicatore di alimentazione lampeggia in blu o alternativamente in blu e rosso.

- ➔ Un circuito di protezione è attivo. Spegnerla ed eliminare la causa (pagina 25).
- ➔ Potrebbe essersi verificato un cortocircuito tra i cavi +/- dei diffusori. Controllare i collegamenti dei cavi dei diffusori.

La posizione di un suono stereo è irregolare.

- ➔ Verificare che nessuno dei diffusori abbia un cavo di collegamento con +/- invertiti.

Specifiche e dimensioni

Prestazioni audio

Potenza nominale	145 W + 145 W (8 Ω) 290 W + 290 W (4 Ω)
Potenza utile massima	580 W + 580 W (2 Ω)
Risposta in frequenza	5 Hz – 100 kHz (+0 dB, –3 dB, 8 Ω)
Rapporto S/N	115 dB (IHF-A)
Distorsione armonica totale	.0,003% (1 kHz, 8 Ω, 150 W)
Guadagno	29 dB
Fattore di smorzamento	1000
Connettori di ingresso	RCA × 1 coppia XLR × 1 coppia
Impedenza di ingresso	
RCA	22 kΩ
XLR	44 kΩ

Generali

Alimentazione	
Modello per l'Europa/Hong Kong	AC 230 V, 50 Hz
Modello per USA/Canada	AC 120 V, 60 Hz
Modello per la Corea	AC 220 V, 60 Hz
Consumo	440 W (160 W in assenza di segnale)
Dimensioni esterne (L × A × P) (incluse le parti sporgenti)	445 × 221,5 × 489,6 mm
Peso	48 kg
Temperatura di esercizio	da +10° C a +35° C
Umidità di esercizio	da 5% a 85% (senza condensa)
Temperatura di stoccaggio	da –20° C a +55° C

Accessori in dotazione

- Cavo di alimentazione × 1
- Feltrini × 4
- Staffa di supporto del cavo di alimentazione × 1
- Viti per staffa di supporto del cavo di alimentazione × 2
- Manuale di istruzioni (questo documento) × 1
- Cartolina di garanzia × 1

- Le specifiche e l'aspetto sono soggetti a modifica senza preavviso.
- Peso e dimensioni sono approssimativi.
- Le illustrazioni in questo manuale potrebbero differire leggermente dai modelli di produzione.

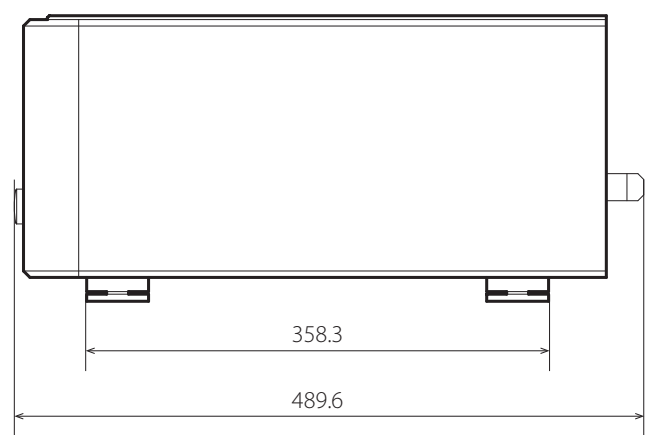
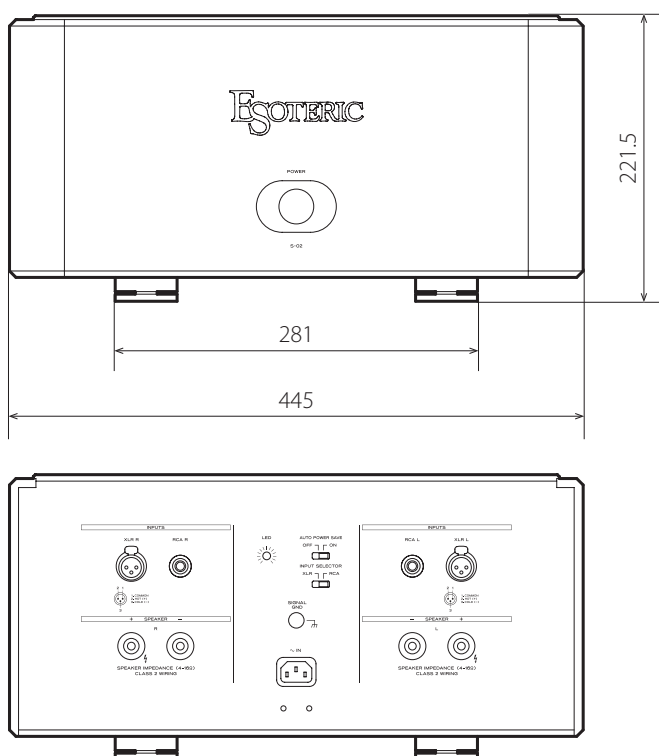

Dimensioni in millimetri (mm)

EGOTERIC

TEAC CORPORATION

1-47 Ochiai, Tama-shi, Tokyo 206-8530, Japan Phone: +81-42-356-9156

TEAC AUDIO EUROPE

Liegnitzer Straße 6, 82194 Gröbenzell, Germany Phone: +49-8142-4208-141

This appliance has a serial number located on the rear panel. Please record the serial number and retain it for your records.

Model name: S-02

Serial number

0615-MA-2194A